

Petsuper[®]

寵上寵智能寵物烘乾箱 使用說明書



使用產品前請仔細閱讀使用說明書,並妥善保管

目錄

使用提示

敬告用戶	第1頁
使用安全指導	第1頁
特別提示	第2頁
配件清單	第3頁

使用說明

產品簡介	第4-5頁
螢幕操作	第6-10頁
APP使用	第11頁

使用與維護

貓窩窗使用	第12-13頁
擡窗使用	第13-14頁
萬向輪使用	第14頁
清潔維護	第15-16頁
故障排查	第17頁

產品規格與保修

環保清單	第18-19頁
產品規格	第19頁
保修服務	第20頁
保修卡 (售後服務卡請剪下後使用)	第21頁

敬告用戶

- 感謝您選購寵上寵智能烘乾箱,寵上寵讓科技改變養寵方式,讓養寵更輕鬆、快樂。
- 本產品電源適配器必須使用符合國家標準的插座,並進行可靠接地,任何情況下切勿切除或拆除電源適配器。
- 使用前請仔細閱讀本產品說明書。一經安裝或使用,即表示已經仔細閱讀並接受下列安全指導。
- 由於違規操作而導致的任何意外及損失,本公司概不負責亦不承擔任何法律責任。
- 本聲明的解釋權和修改權歸本公司所有。

使用安全指導

重要安全說明

*不遵守下列條款可能導致產品無法正常使用,或其他意外損失

- 請嚴格按說明書安裝和使用設備。
- 三個月內的幼寵不建議使用此設備。
- 如有兒童使用此設備,請確保在成人指導下使用。
- 請在室內環境使用。請勿放置在陽光照射的地方使用,會影響設備功能,請遠離火源。
- 除維修人員外,其他人不得對本產品進行維修,以免造成各種意外傷害。
- 本設備僅適合在乾燥環境下使用。請勿將設備放置於室外或潮濕地面使用也不可讓設備接觸或進入水中。
- 請勿在室外、浴室或水池3米範圍內對本設備進行安裝、充電或使用。請勿在潮濕的地面使用,不要接觸水分、雨水或雪。
- 請勿以濕手觸摸插頭或烘乾箱開關,以防觸電。
- 嚴禁在有易燃易爆物品的環境中使用。
- 請勿在無人照看的情況下使用殺菌淨味功能,避免寵物誤入本設備內。
- 禁止在設備頂部堆放物品,並保持設備內外清潔、乾燥。

- 本設備必須使用符合要求的額定電壓/頻率，僅可使用配套或合規的電源線，否則可能會造成設備損壞、供電設備損壞，甚至火災等嚴重後果。使用時必須為設備提供符合要求的額定安全電壓。請勿將本設備放置在熱源、火源或其他高溫環境附近，即使本設備嚴重受損，也不要將其焚化，可能會著火等嚴重後果。
- 請勿自行拆解、改造、維修本設備，否則會失去一切保修和服務權利。如果電源軟線損壞，必須用專用軟線或從其製造商或維修部買到的專用組件來更換。
- 電源線請勿彎折、拉扯、纏結，以防電源線過熱。
- 在長期不用時、維護或維修前，請拔下電源插頭。

特別提示

- 請務必主人在場的情況下才可給寵物使用烘乾功能。
- 使用烘乾功能時，若寵物感到不適，可通過擡擡窗安撫或調低溫度和風速，如寵物仍感到不適，請立即停止使用。
- 如將本設備當寵物窩長期使用，請務必拆卸下設備兩側“擡擡窗”，方便寵物自由出入，以避免寵物長期被困於本設備內，發生過度脫水、饑餓、呼吸不暢等危及寵物生命安全的危險。
- 如寵物存在年齡較大、行動不便、患有生理心理疾病等自身原因所造成的特殊情況，請諮詢專業寵物醫生，並應在醫生指導下，方可使用該設備。
- 當寵物停留在本設備內時，切勿搬動、移動本設備，以防寵物跌落。
- 設備使用過程中，請勿放置墊子、枕頭、毛巾等於本設備內，以防出風口堵塞。造成溫度、風量異常。
- 請將本設備置於堅硬平整的水平面上使用，切勿放置於傾斜、柔軟的物體上，以防本設備傾倒。
- 如果發現設備加熱異常或內部有異響，請立即聯繫廠家。
- 外出或長期不使用時，請先關機，再拔下電源插頭。

配件清單

*打開設備包裝後，請確認設備是否完好，及對照下圖確認配件是否齊全。



烘乾箱×1

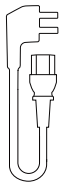

電源線×1



貓窩窗×2
(已安裝)

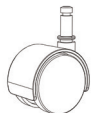

萬向輪
2+2 (兩個帶剎車)



說明書
說明書×1
(含保修卡、合格證)

產品介紹

部件說明

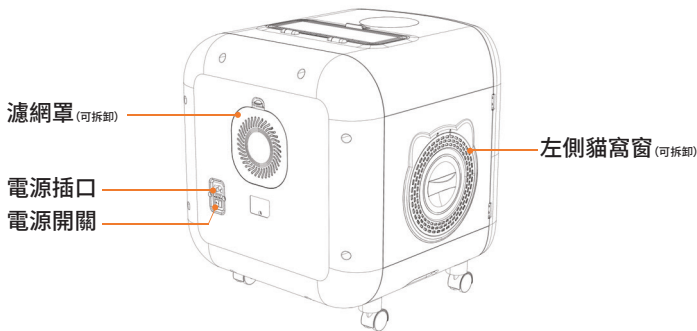
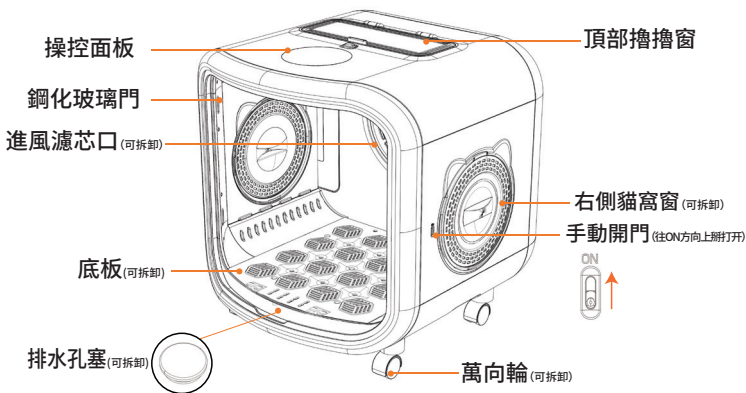

*由於產品在不斷升級優化,如圖片與實物存在差異,請以實物為準

產品介紹

顯示幕

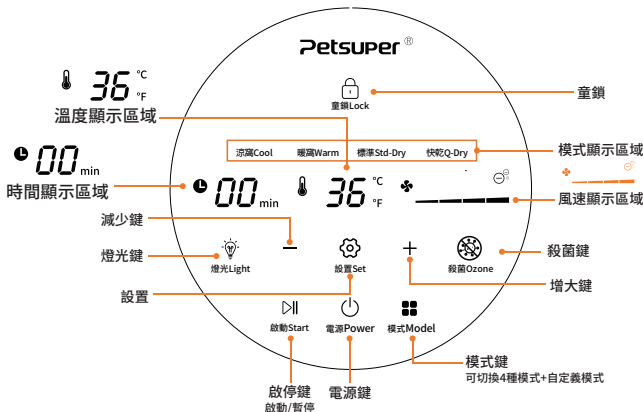

功能圖示	功能鍵說明	可設範圍
 童鎖Lock	解鎖/上鎖	長按解鎖
 燈光Light	開燈/關燈	點擊開啟和關閉
 設置Set	可以設置溫度、時間、風量。	在暫停或停止狀態下； 可設置溫度、時間、風量。
 殺菌Ozone	消毒殺菌(時長為5分鐘)	長按啟動(在暫停或停止狀態下)
 啟動Start	啟動/暫停	點擊啟動或暫停
 電源Power	開機/關機	通電後點擊開機；電源長按關閉螢幕
 模式Model	模式切換	依次從自定義、涼窩、暖窩、標準、快乾、循環，自定義模式顯示區域背燈全亮並閃爍；其他的對應選中的模式亮燈

螢幕操作

開機/關機

開機: 連接電源後, 點擊  開關鍵開機。

關機: 解鎖螢幕後, 長按  開關鍵關機。

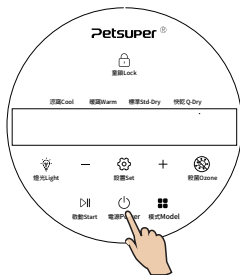

解鎖/上鎖

解鎖: 長按  童鎖鍵, 按鍵背光全部燈亮, 解鎖成功;

鎖定: 長按  童鎖鍵, 僅童鎖鍵和電源鍵背光燈亮, 鎖定成功。

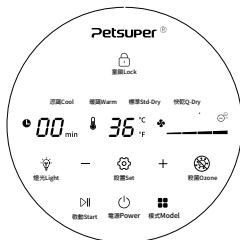

電源鍵背光指示燈說明

黃燈快閃-待配網或配網異常;

綠燈常亮-已配網;

綠燈慢閃-配網中或離線;

長按啟動鍵重新配網。

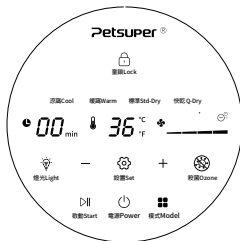

螢幕操作

單位切換:°C/°F

同時點擊  模式和  設置鍵

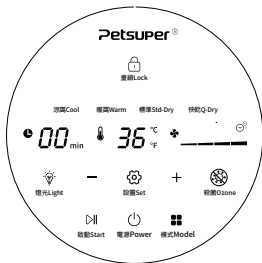

使用注意事項

• 記憶功能

- 1、每次設置參數後會有記憶功能，下次開機使用會默認上一次的設置參數。自動鎖定
- 2、設置好選擇的模式後，無操作30秒內自動鎖定，修改設定需要解鎖。

• 恢復出廠設置

- 1、 設置鍵 +  童鎖鍵 同時單擊，即可恢復。

⚠ 該型號烘乾箱調節時間、溫度，暫無數值起跳設置，需要短按減小增大按鍵設置。
不同模式下的溫度設置會根據箱內即時溫度有所變化，即烘乾箱在使用一段時間後箱子內部溫度與實際設置的溫度在啟動使用時有差別，由於溫度感測器的作用，會在顯示幕顯示箱內溫度。

螢幕操作

烘乾模式

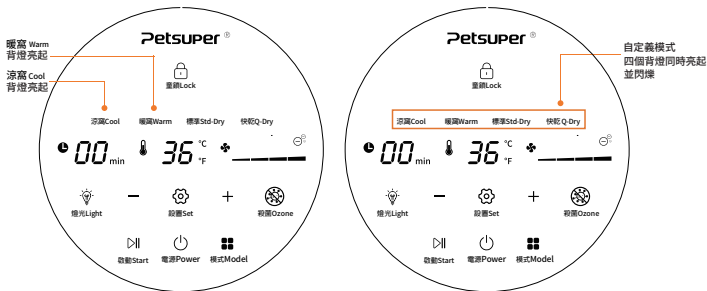





1. 點擊 **■** 模式按鍵切換至 自定義/ 標準/快速烘乾模式 (自定義模式顯示區域背燈全亮並閃爍)
2. 點擊 **⚙️** 設置鍵設進入時間設置, **00** 字樣閃, 通過 **+** 增減鍵, 減小、增大調整工作時間
3. 再次點擊 **⚙️** 設置鍵設進入溫度設置, **36** 字樣閃爍, 通過 **+** 增減鍵, 減小、增大 調整溫度高低;
4. 再次點擊 **⚙️** 設置鍵設置進入風速設置, **-----** 字樣閃爍, 通過 **+** 增減鍵 減小、增大調整風速高低;
5. 設置完成後, 點擊 **▶** 啟停鍵 開始運行。

*烘乾過程中, 如需調整風速, 需要先長 **🔒** 按鎖鍵解鎖, 然後按下 **▶** 啟停鍵再按 **⚙️** 設置鍵, 設置好後再 **▶** 按啟停鍵運行。

⚠️ 首次使用建議低檔風速 (I 檔或 II 檔) 起步待寵物逐漸適應後, 提高風速, 加快烘乾效率。默認的標準烘乾模式相較於快速烘乾模式, 設備的風速變化較平緩, 噪音更低。如在該模式運行下需切換其他模式, 需要先長按 **🔒** 解鎖鍵解鎖, 然後按下 **▶** 啟停鍵再按 **■** 模式鍵切換。

貓窩模式

涼窩模式



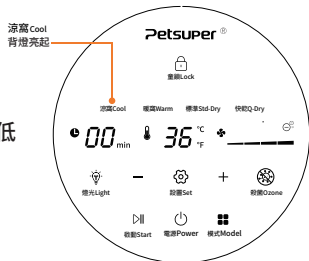



1. 點擊  模式按鍵模式切換至涼窩模式
2. 點擊  設置鍵進入風速設置， 字樣閃爍，通過  增減鍵減小增大調整溫度高低
3. 設置完成後，點擊  啟動鍵開始運行





 *使用此模式時，請先把貓窩窗取下:從設備內部，按箭頭方向旋轉取下貓窩窗。

如在該模式運行下需切換其他模式，需要先點擊長按  解鎖鍵解鎖，然後按下  啟動鍵 再  按模式鍵切換。

暖窩模式

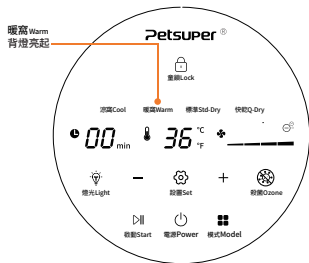
1. 點擊  模式按鍵模式切換至暖窩模式;
2. 點擊  設置鍵 入溫度設置，**36**字樣閃爍，通過  增減鍵減小增大調整溫度高低;
- 3 再次點擊  設置鍵設置進入風速設置， 字樣閃，通過  增減鍵減小增大調整風速高低;
- 4 設置完成後，點擊  啟停鍵開始運行。



 *使用此模式時，請先把貓窩窗取下:從設備內部，按箭頭方向旋轉取下貓窩窗。

如在該模式運行下需切換其他模式，需要先點擊長按  解鎖鍵解鎖，然後按下  啟動鍵 再  按模式鍵切換。

螢幕操作

燈光

1. 點擊  燈光鍵，燈光鍵背光燈亮燈光開啟成功。

2. 再次點擊  燈光鍵 背光燈熄滅燈光關閉。

如在螢幕鎖屏狀態下，則需要先長按  解鎖鍵解鎖，

然後點擊  燈光鍵切換。

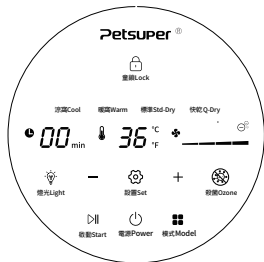

殺菌

1. 長按  殺菌鍵，殺菌鍵背光燈亮啟動成功

2. 啟動開始後，顯示5min鐘倒計時

3. 如需提前結束；長按  殺菌鍵背光燈熄滅結束殺菌

4. 兩次連續使用的間隔時長大於3分鐘。

***開啟殺菌淨味模式前，請先安裝好貓窩窗，切勿讓寵物進入烘乾箱，待殺菌完成後15分鐘，活氧完全消散，再讓寵物使用**

如在該模式運行下需切換其他模式，需要先長按  解鎖鍵解鎖，然後長按  殺菌鍵切換。

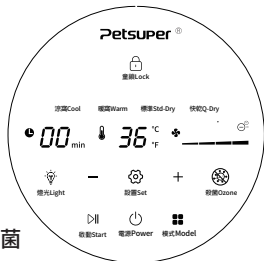

APP使用

1 連接APP

從App Store或安卓應用市場下載應用:寵上寵APP
進入App“首頁”，點擊“+”添加對應設備。根據提示綁定設備。

黃燈快閃:	待配網或配網異常		
綠燈慢閃:	配網中或離線	綠燈常亮:	已連網

*長按  啟動鍵重新配網



掃碼下載“寵上寵APP”

2 APP遠程控制

寵上寵APP內可遠程設置不同烘乾參數。



掃描二維碼觀看
“寵上寵APP”使用教程



貓窩窗使用

拆裝方法

拆卸:旋轉貓窩窗的三角標識△至對應的🔓開鎖位置, 打開便可取出(從烘乾箱裏面取出)

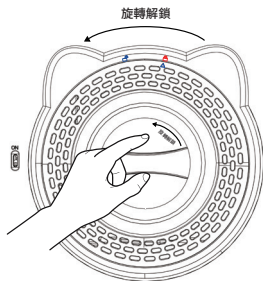

安裝:將貓窩窗的三角標識△至對應的🔒開鎖位置, 旋轉至關鎖位置(從烘乾箱裏面放入)

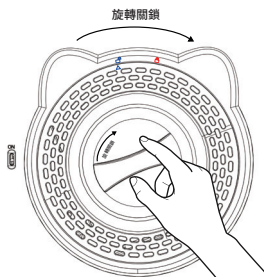

取下:貓窩窗從烘乾箱內部取出。安裝亦是從烘乾箱內部安裝。

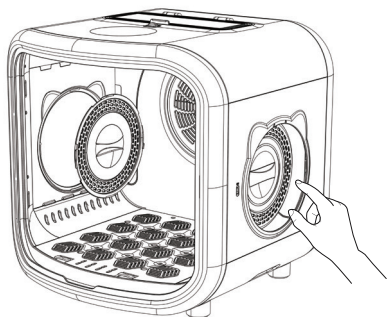

注意事項

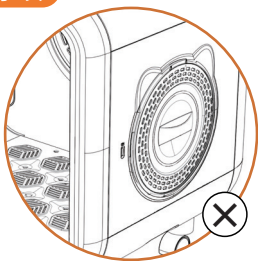

 如需使用暖窩和涼窩，請先把貓窩窗取下後使用。

擻擻窗使用

注意事項



 作為烘乾箱使用時，在標準烘乾和快速烘乾模式下可打開擻擻窗的鎖，再把手從擻擻窗中伸進去安撫貓咪。

開關方法

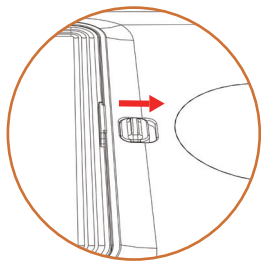

1、將按鈕往箭頭方向推動

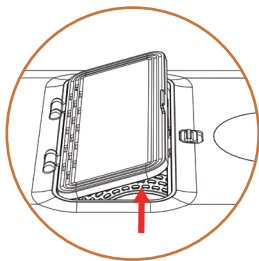

2、並將擡擡窗向上提

萬向輪安裝方法

把萬向輪對準凹槽插入扭緊即可

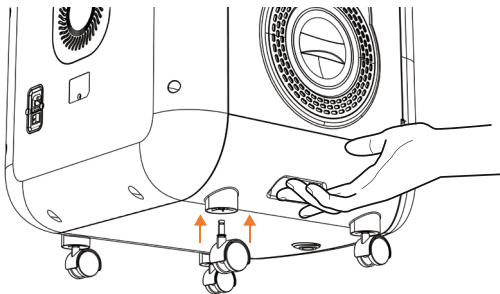

(微微抬起一角安裝即可)

清潔維護

外觀清潔

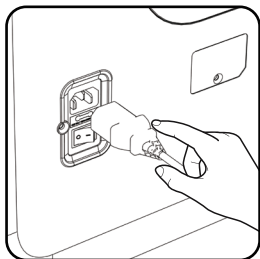

① 設備關機，拔下電源線

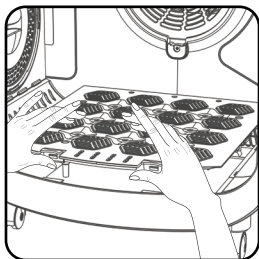

② 將底板左右兩邊的彈性扣同時往前按，取出底板。

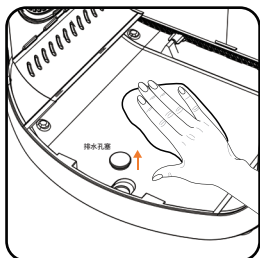

③ 將底部排水孔塞取出，把積水排出主機底部用濕抹布擦乾淨箱體內部。

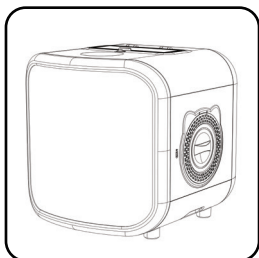

④ 將排水孔塞、底板、箱體內部擦幹水，重新安裝好即可。

清潔維護

濾網清潔

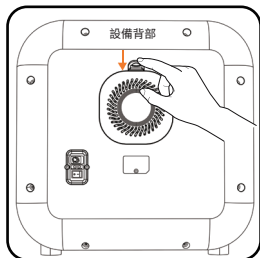

- ① 將產品背部濾網罩上方的彈性扣往下壓，打開濾網罩。

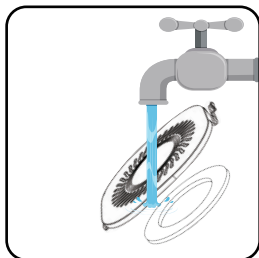

- ② 拆下濾棉、濾網，用水沖洗，晾曬濾網至幹透狀態。

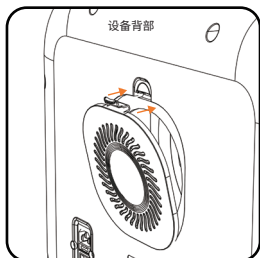

- ③ 將濾網罩下方對準凹槽蓋上即可。

寵上寵售後服務卡

保修條例

在保障期內出現非人為損壞造成的產品性能故障可以享受下列三包服務：

- 1.自購機之日7天內,寵上寵產品出現品質問題,消費者可以選擇按照發票價格一次性退款退貨或更換同型號同規格產品;
- 2.自購機之日15天內,寵上寵產品出現品質問題,消費者可以選擇更換同型號同規格產品;
- 3.本產品三包期為一年;
- 4.此證不得塗改,否則視作無效憑證;
- 5.此證經銷售單位蓋章方可生效。

非保修條例

屬於下列情況(但不僅限於下列情況)不在“三包”範圍之列:

- 1.無“三包”憑證或缺失有效發票或已超過“三包”服務有效期的;
- 2.未按照用戶手冊要求使用、維護、保管而造成的損壞;
- 3.因火災、雷擊、水災等不可抗力造成的損壞;
- 4.保修卡上的產品型號或編號與實物不相符合;
- 5.由非寵上寵授權服務者拆修造成損壞的;
- 6.產品使用過程中正常的褪色、磨損和消耗,不是保修範圍內的故障;

維修記錄

維修中心名稱: _____

維修中心電話: _____

送修日期: _____

故障原因: _____

送修故障情況: _____

退款貨證明: _____

維修人員簽字: _____

維修中心蓋章: _____

蓋章處

服務支持

WWW.PETSUPER.COM.CN



掃描二維碼觀看
“寵上寵APP”获取帮助

請沿虛線剪裁後使用



故障排查表

故障描述	處理措施
無法開機	<ol style="list-style-type: none">1.檢查電源線是否連接，電源開關是否開啟；2.在螢幕上點擊開關鍵開機；3.若以上處理措施未能解決問題，請聯繫客服。
設備內部溫度無法上升	<ol style="list-style-type: none">1.檢查放置設備的周邊溫度是否太低（建議室內溫度16C-30C）；2.關閉設備電源，10 秒後重新開機；3.若以上處理措施未能解決問題，請聯繫客服
設備內部溫度不斷上升	<ol style="list-style-type: none">1.檢查放置設備的周邊溫度是否太高（建議室內溫度16C-30C）；2.關閉設備電源，10 秒後重新開機；3.若以上處理措施未能解決問題，請聯繫客服
烘乾效果差	<ol style="list-style-type: none">1.檢查風量和設定溫度是否過低；2.檢查放置設備的周邊環境是否潮濕；3.若以上處理措施未能解決問題，請聯繫客服。
錯誤代碼E1: 加熱器異常	<ol style="list-style-type: none">1.關閉設備電源，10 秒後重新開機；2.若以上處理措施未能解決問題，請聯繫客服。
錯誤代碼E2: 風機轉動異常	<ol style="list-style-type: none">1.關閉設備電源，10 秒後重新開機；2.若以上處理措施未能解決問題，請聯繫客服。
錯誤代碼E3: 感測器錯誤NTC異常 溫濕度感測器異常	<ol style="list-style-type: none">1.關閉設備電源，10 秒後重新開機；2.若以上處理措施未能解決問題，請聯繫客服。

限用物質及其化學符號

Restricted substances and its chemical symbols

單元 Unit	限用物質及其化學符號					
	鉛 Lead (pb)	汞 Mercury (Hg)	鎘 Cadmium (Cd)	六價鉻 Hexavalent chromium (Cr ⁺⁶)	多溴聯苯 Polybrominated biphenyls (PBB)	多溴二苯醚 Polybrominated diphenyl ethers (PBDE)
電源線材	○	○	○	○	○	○
塑膠外殼	○	○	○	○	○	○
電源開關組件	○	○	○	○	○	○
內部配件	○	○	○	○	○	○
內部配線	○	○	○	○	○	○
<p>備考 1. “超出 0.1 wt %” 及 “超出 0.01 wt %” 係指限用物質之百分比含量超出百分比含量基準值。</p> <p>Note 1 : “Exceeding 0.1 wt %” and “exceeding 0.01 wt %” indicate that the percentage content of the restricted substance exceeds the reference percentage value of presence condition.</p> <p>備考 2. “○” 係指該項限用物質之百分比含量未超出百分比含量基準值。</p> <p>Note 2 : “o” indicates that the percentage content of the restricted substance does not exceed the percentage of reference value of presence.</p> <p>備考 3. “-” 係指該項限用物質為排除項目。</p> <p>Note 3 : The “-” indicates that the restricted substance corresponds to the exemption.</p>						

NCC警語:

取得審驗證明之低功率射頻器材，非經核准，公司、商號或使用者均不得擅自變更頻率、加大功率或變更原設計之特性及功能。

低功率射頻器材之使用不得影響飛航安全及干擾合法通信；經發現有干擾現象時，應立即停用，並改善至無干擾時方得繼續使用。

前述合法通信，指依電信管理法規定作業之無線電通信。

低功率射頻器材須忍受合法通信或工業、科學及醫療用電波輻射性電機設備之干擾。

產品參數

產品名稱	PETSUPER寵上寵 智能寵物烘乾箱	噪音(烘乾箱)	60dB(A)
產品型號	PD01	噪音(寵物窩)	40dB(A)
產品尺寸	524*517*511.5mm	風量風速	4Level
產品淨重	12kg	工作環境	5°C-35°C
產品毛重	15kg	額定電壓/頻率	110v~220v/50Hz~60Hz
產品材質	ABS	最大功率	900w
產品顏色	白色	額定輸入功率	350W



Petsuper[®]

寵上寵智能寵物烘乾箱



掃描二維碼觀看
“安裝視頻”使用教程